

Dentronics

デントロニクス総合カタログ Vol.8.3



寒天印象材 P.4



寒天印象用機器・用品 P.6



診療用機器・用品 P.10



衛生・予防用品 P.15



技工用機器・用品 P.17

目次

寒天印象材	4
■ オールマイティタイプ寒天印象材 _____ デントロイド プロ Dentloid Pro _____	4
■ 新スタンダード寒天印象材 _____ デントロイド トリトン Dentloid Triton _____	4
■ ポスト・コアに適した高濃度タイプ寒天印象材 _____ デントロイド スーパーグリーン _____	4
■ 多用途標準タイプ寒天印象材 _____ デントロイド ブラウン _____	4
■ ゆっくり操作できる軟らかタイプ寒天印象材 _____ デントロイド ブルー _____	5
寒天印象用機器・用品	6
■ 寒天印象材用ドライタイプコンディショナー _____ みずいらずF&F DS-601 (シリンジ用) Mizuirazu F & F DS-601 _____	6
■ 寒天印象材用ドライタイプコンディショナー _____ みずいらずF&F DC-1801 (カートリッジ用) Mizuirazu F & F DC-1801 _____	6
■ 印象材料練和器 _____ クルクル2 Kurukuru 2 _____	7
■ 歯科用印象採得用器材 _____ ラジアルピンDX _____	7
■ ドライ専用寒天シリンジ _____ パルシリンジ 5/16 Pal Syringe 5/16 _____	8
■ ウエット/ドライ用7ミリ寒天シリンジ _____ ななシリンジ Nana Syringe _____	8
■ ウエット専用寒天シリンジ _____ ルックシリンジ 5/16 _____	9
シリンジ用交換部品 _____	9
■ カートリッジ専用シリンジ _____ カートシリンジ Cart Syringe _____	9
診療用機器・用品	10
■ 歯科麻酔用電動注射器 _____ カートリーエース・プロ Cartri-Ace Pro _____	10
カートリーエース・プロ用交換部品 _____	10
■ カートリッジウォーマー _____ カプリ Capri _____	10
■ 歯科用ヘッドライト _____ えがおライト Egao Light _____	11
■ 口腔内撮影用鏡 _____ ツールースミラー Truth Mirror _____	12
■ ディスポーザブル歯科用注射針 _____ 33G/31G EXTRA SHORT、30G SHORT _____	13
■ ディスポーザブルニードル _____ NO.32/NO.30 _____	13
■ 注射針安全処理具 _____ ハリーカッター Hari Cutter _____	13
■ セメント装着時噛合わせシート _____ カミング _____	14
ワンタッチ!一滴君交換用部品・消耗品 _____	14
キューチカタイプ2用交換部品 _____	14

衛生・予防用品 15

■入れ歯洗浄剤	デントロ クリーンムース Dentro Clean Mousse	15
■歯間ブラシ	Newビビ New Vivi	16

技工用機器・用品 17

■真空加圧鑄造機	キャスパックC802 Caspac C802	17
ステンレスリング		18
フォーマー		18
白箱カーボンルツボ		18
セラミックルツボII		18
ルツボ立て		18
キャスパックC802/8000用交換部品		19
キャスパックC602用交換部品		19
キャスパック6000用交換部品		19
キャスパック400/500用交換部品		19
キャスパックC802/8000用リング押え		20
キャスパックC602/6000/400/500用リング押え		20
大型真空ポンプ(オイルレスタイプ)		20
オイル式真空ポンプ用オイル		20
■歯科用咬合器	プレスフィット Pressfit	21
■義歯排列支援器具	はいれつナビ Hairetsu Navi	22
■電子混水比天びん	キチリ	23
■ポーセレン用スパチュラ	ファインセラミックス・インスツルメント	23
■ボトルタイプワックスパターン分離剤	ドライセップ	24
オーガスタット用交換部品・消耗品		24

Introduction to the Main Products (英文) 25

医療機器承認/認証/届出番号一覧		27
------------------	--	----

本PDFカタログに掲載の仕様・外観・価格等は、2024(令和6)年 1月 9日現在のものです。
価格はいずれも消費税・送料等を含まない標準価格です。



■オールマイティタイプ寒天印象材

デントロイド プロ Dentloid Pro

フローの良い軟らかな特性。細部にまで自然に流れ込み、弾性のある腰の強い硬化で精密な印象採得ができます。落ち着いたブルーグレーの色調が、特にピンク色のアルジネートにマッチします。ベテランのドクターに丁寧にお使いいただきたいタイプです。

(写真左から)

カートロイド(カートリッジ,56本入り) _____ 7,700円
レギュラー(5/16インチ径スティック,60本入り) _____ 5,500円

- 歯科用寒天印象材 ● 管理医療機器
- 医療機器認証番号218AKBZX00066000



■新スタンダード寒天印象材

デントロイド トリトン Dentloid Triton

プロにも似たフローの良さとスーパーグリーンに近い粘度を兼ね備えながら、価格は標準的。爽快感のあるきれいなブルーの色調は視認性が高く、アルジネートの色調も選びません。さまざまな要素がバランスよく調和した、新しい時代の寒天印象材です。

(写真左から)

カートロイド(カートリッジ,56本入り) _____ 6,400円
カセロイド(7ミリ径スモールスティック,54本入り) _____ 4,000円
レギュラー(5/16インチ径スティック,60本入り) _____ 4,700円

- 歯科用寒天印象材 ● 管理医療機器
- 医療機器認証番号218AKBZX00062000



■ポスト・コアに適した高濃度タイプ寒天印象材

デントロイド スーパーグリーン

デントロイドの中では寒天含有量が最も多く、硬化後のゲルの強度は最高です。口腔内操作時間を上手にコントロールすることによって、強靱な印象を採得できます。石膏を多少ラフに注いでも変形しにくい、カチッとした硬さ。個性的なハイグレード寒天印象材です。

(写真左から)

カートロイド(カートリッジ,56本入り) _____ 7,000円
カセロイド(7ミリ径スモールスティック,54本入り) _____ 4,300円
レギュラー(5/16インチ径スティック,60本入り) _____ 5,000円

- 歯科用寒天印象材 ● 管理医療機器
- 医療機器認証番号218AKBZX00061000



■多用途標準タイプ寒天印象材

デントロイド ブラウン

高い次元で性能のバランスがとれた、最も標準的な印象材です。多数歯からポスト印象まで幅広くこなし、どの部位の印象も不安なく採れます。口腔内の様々な状況に柔軟に対応できるので、日常的に安心して使えます。たいへん落ち着いた茶色の色調です。

(写真左から)

カートロイド(カートリッジ,56本入り) _____ 6,400円
カセロイド(7ミリ径スモールスティック,54本入り) _____ 4,000円
レギュラー(5/16インチ径スティック,60本入り) _____ 4,700円

- 歯科用寒天印象材 ● 管理医療機器
- 医療機器認証番号 218AKBZX00064000



■ ゆっくり操作できる軟らかタイプ寒天印象材

デントロイド ブルー

水分を増やしたり寒天濃度を落とすのではなく、寒天素材の組合せで軟らかさを実現。デントロニクスの永年の経験が活かされています。口腔内の操作時間に余裕がある一方で、十分な強度も確保。ユニークな特性が光る、個性派の寒天印象材です。

(写真左から)

カートロイド(カートリッジ,56本入り) _____ 6,400円

カセロイド(7ミリ径スモールスティック,54本入り) _____ 4,000円

レギュラー(5/16インチ径スティック,60本入り) _____ 4,700円

- 歯科用寒天印象材 ● 管理医療機器
- 医療機器認証番号218AKBZX00065000

● デントロイドの種別特性

特性表	保温温度	口腔内 操作可能時間	流動性 (フロー)	ゲル弾力性 (硬化後の折り曲げ強さ)	ゲル強度 (硬化後のゲルの硬さ)	精度 (デントロイド単体での目安)
デントロイド プロ	56 ~ 60°C	長い	高い	高い	標準	高い
デントロイド スーパーグリーン	58 ~ 63°C	短め	低い	やや高い	高い	高い
デントロイド ブラウン	58 ~ 60°C	標準	標準	標準	標準	標準
デントロイド ブルー	55 ~ 58°C	長い	高い	やや低い	やや低い	標準
デントロイド トリトン	58 ~ 60°C	長い	高い	やや高い	標準	標準

● デントロイドに関する技術的なご質問は

デントロイドコール ……0120-05-8148 (フリーダイヤル、土日祝を除く9:00~17:00)

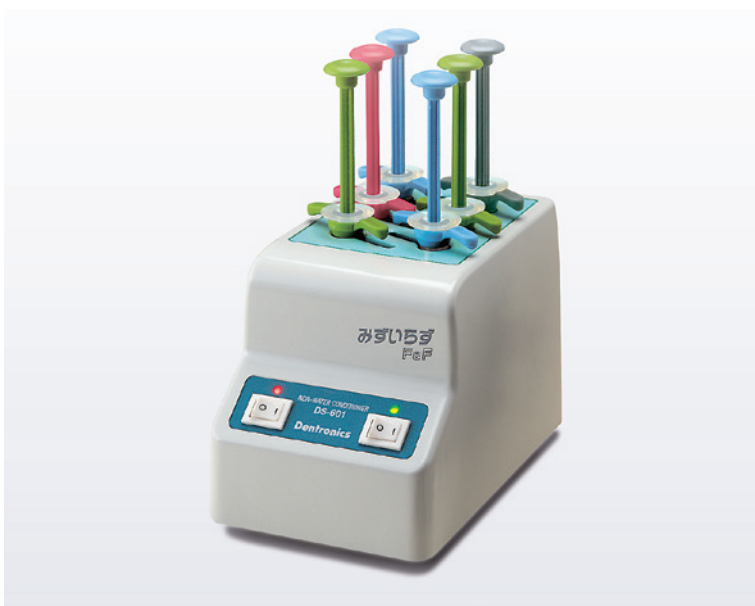

■寒天印象材用ドライタイプコンディショナー

みずいらすF&F DS-601 (シリンジ用)
Mizuirazu F & F DS-601

ランプが緑色点灯している槽から使う。使い切ったら補充してスイッチを入れ直す。操作はたったこれだけです。

ランプの色・点滅・点灯で、現在の工程が分かります。ストレージ温度は、58℃～67℃間で1℃毎10段階のユーザー調整ができます。

電源	AC100V 50/60Hz
消費電力	160W
収容本数	シリンジ6本
保存温度	64℃(工場出荷時)
スタンバイ時間	約55分
外形寸法/重量	W114×D182×H122mm/2kg
価格	85,000円

- 歯科材料加温器 ●一般医療機器
- 医療機器届出番号13B2X00051000014



■寒天印象材用ドライタイプコンディショナー

みずいらすF&F DC-1801 (カートリッジ用)
Mizuirazu F & F DC-1801

ランプが緑色点灯している槽から使う。使い切ったら補充してスイッチを入れ直す。操作はたったこれだけです。

ランプの色・点滅・点灯で、現在の工程が分かります。ストレージ温度は、58℃～67℃間で1℃毎10段階のユーザー調整ができます。

電源	AC100V 50/60Hz
消費電力	160W
収容本数	カートリッジ18本
保存温度	64℃(工場出荷時)
スタンバイ時間	約45分
外形寸法/重量	W114×D182×H122mm/1.7kg
価格	85,000円

- 歯科材料加温器 ●一般医療機器
- 医療機器届出番号13B2X00051000013

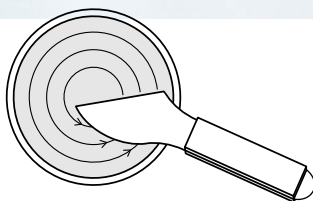

■印象材料練和器

クルクル2 Kurukuru 2

手練りではとかく混ぜるだけに終わりがちなアルジネートを、クルクル2は極めてハイレベルに練りあげます。緻密で気泡が少ない練和ができ、経験を活かした微妙な手加減も可能です。フットスイッチにより、両手が自由に使えます。

(使い方は当社ウェブサイトをご覧ください。)

電源 _____ AC100V 50/60Hz
 消費電力 _____ 90W
 外形寸法/重量 _____ W138×D225×H200mm/約2kg
 価格 _____ 68,000円(1セット)

(セット内容)

本体、ラバーボウル(×2)、スパチュラ、フットスイッチ

- 歯科用練成器具 ● 一般医療機器 ● 医療機器届出番号13B2X00051000011
- 歯科用練成へら ● 一般医療機器 ● 医療機器届出番号13B2X00051000001

交換部品

ラバーボウル _ 3,800円
 スパチュラ _ 4,700円
 フットスイッチ _ 8,300円

※いずれも前モデルのクルクルと互換性があります。



■歯科用印象採得用器材

ラジアルピンDX

細いステンレスワイヤーにナイロン繊維を放射状に植毛してあります。ポスト印象時の印象材の補強、石膏注入時のポストのゆがみ防止等に最適です。

種類…

赤 _____ ワイヤー径0.2mm
 緑 _____ ワイヤー径0.25mm
 黒 _____ ワイヤー径0.3mm
 アンソート _____ 赤7本+緑6本+黒7本

価格 _____ 3,400円(各種、20本入り)

- 歯科用印象採得用器材 ● 一般医療機器
- 医療機器届出番号13B2X00051000009

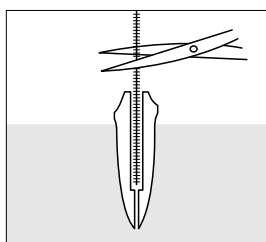

ポスト孔の径に適したラジアルピンを、孔の深さより少し長めにカットします。

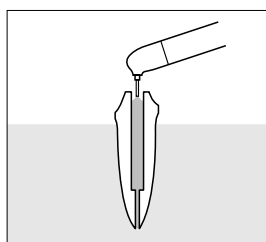

シリンジの針をポスト孔の奥まで入れ、抜きながら印象材を注入します。

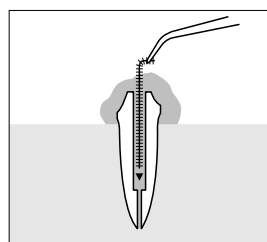

準備したラジアルピンの先端を直角に曲げ、ポスト孔に静かに挿入します。

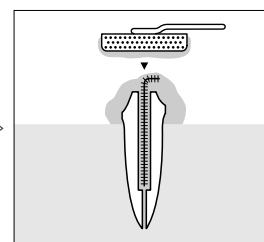

アルジネートを盛ったトレイを静かに圧接して、印象材の硬化を待ちます。

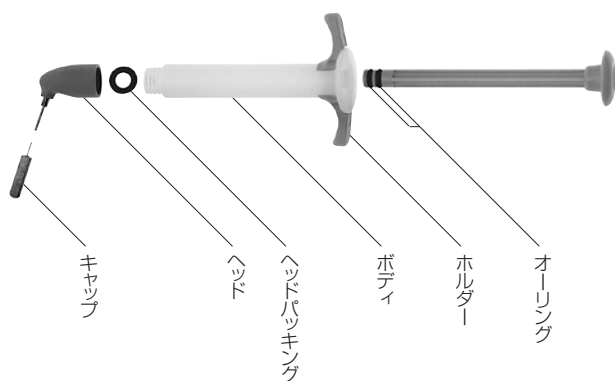
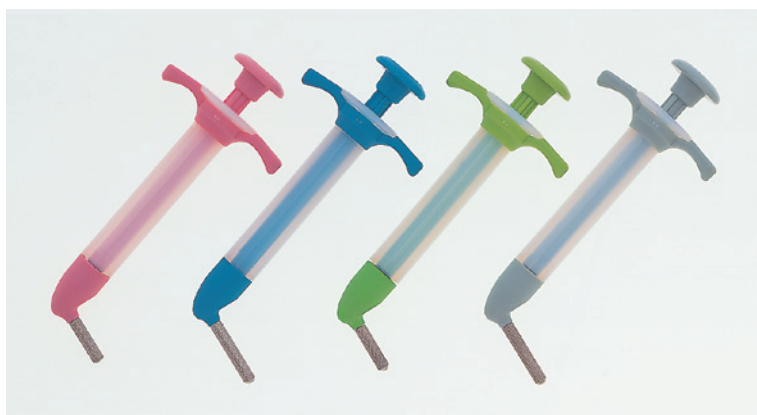

■ドライ専用寒天シリンジ

パルシリンジ 5/16 Pal Syringe 5/16

寒天シリンジの最新型です。使いやすさと高い品質はそのままに、より丈夫で滑らかなテフロン樹脂を採用しました。テフロン樹脂特有の自己潤滑性により、これまで以上にスムーズな動きを実現しています。針のサイズが異なる次の種が用意されています。

- 2S(ピンク) _____ 針径0.8mm/針長10mm/一般用
- 2L(ブルー) _____ 針径0.8mm/針長17mm/ポスト印象用
- 3S(グリーン) _____ 針径1.2mm/針長10mm/一般用
- 3L(グレー) _____ 針径1.2mm/針長17mm/ポスト印象用

価格 _____ 9,000円(各サイズ)

- 歯科印象材用シリンジ ● 一般医療機器
- 医療機器届出番号13B2X0005100003

交換部品

- ボディ _____ 4,400円
- ヘッド _____ 3,850円(各色、キャップ付き)
- キャップ _____ 1,000円(各サイズ)
- ホルダー _____ 580円(各色)

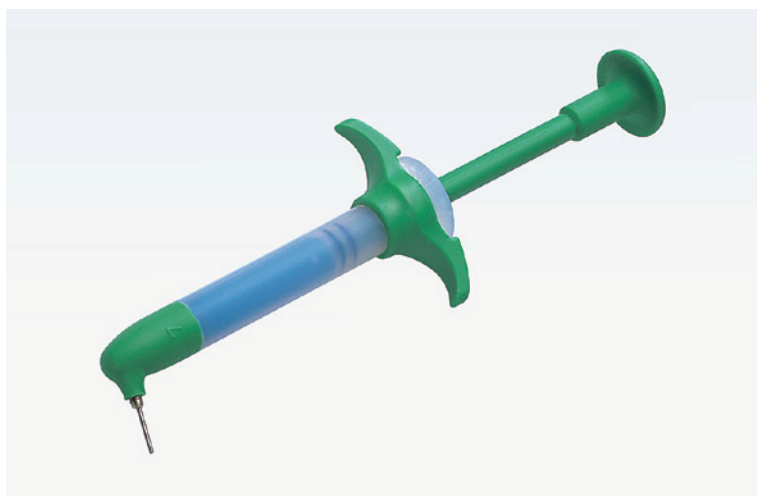

■ウエット/ドライ用7ミリ寒天シリンジ

ななシリンジ

ななシリンジは、時代が求める経済性、合理性、操作性に対応した新世代の寒天印象用シリンジです。カセロイド(7ミリ径スモールスティック寒天印象材)にフィットしたスリムでコンパクトなデザイン。※ななシリンジは、カセロイド専用のシリンジになります。5/16インチ寒天はお使いになれません。

- 3S(グリーン) _____ 針径1.2mm/針長10mm/一般用

価格 _____ 6,800円

- 歯科印象材用シリンジ ● 一般医療機器
- 医療機器届出番号13B2X00051000012

交換部品

- ボディ _____ 3,200円
- ヘッド _____ 3,500円(キャップ付き)
- キャップ _____ 1,000円
- ホルダー _____ 500円

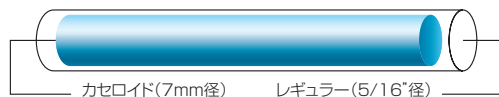

「カートリッジか、シリンジタイプか。」

手頃な容量、スピーディーでデイスボ感覚のカートリッジ。たっぷり容量、経済的でエコ感覚のシリンジタイプ。どちらにも良さがあります。その“よいところ”をするのが、カセロイド(7mm径スモールスティック、カートリッジと同量の1.8ml)とななシリンジの組み合わせです。テフロン樹脂製のななシリンジは、コンパクトで圧出力も軽く滑らかです。

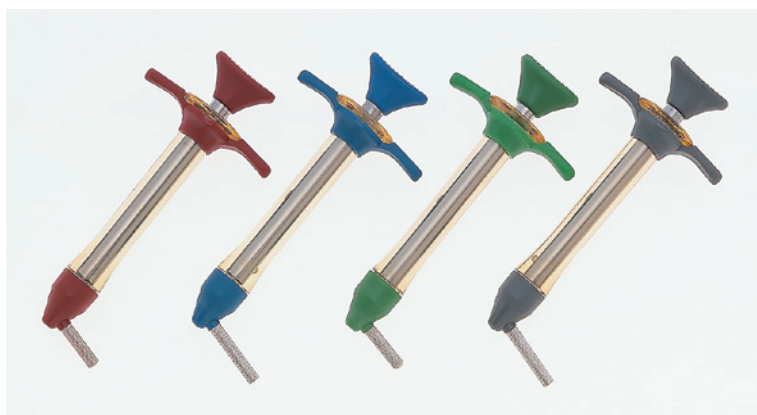

■ウエット専用寒天シリンジ

ルックシリンジ 5/16

- 2S(茶) _____ 針径0.8mm/針長10mm/一般用
- 2L(青) _____ 針径0.8mm/針長17mm/ポスト印象用
- 3S(緑) _____ 針径1.2mm/針長10mm/一般用
- 3L(灰) _____ 針径1.2mm/針長17mm/ポスト印象用

価格 _____ 9,000円(各サイズ)

- 歯科印象材用シリンジ ●一般医療機器
- 医療機器届出番号13B2X00051230706

交換部品

- ボディ _____ 4,400円
- ヘッド _____ 3,850円(各色、キャップ付き)
- キャップ _____ 1,000円(各サイズ)
- ホルダー _____ 580円(各色)



シリンジ用交換部品

- 5/16"バルブシリンジ用ヘッドパッキン _____ 1,600円(10個入り)
- 5/16"ルックシリンジ用ヘッドパッキン _____ 1,600円(10個入り)
- 5/16"シリンジ用オーリング _____ 1,500円(10個入り)
- 7mmななシリンジ用ヘッドパッキン _____ 1,600円(10個入り)
- 7mmななシリンジ用オーリング _____ 1,500円(10個入り)

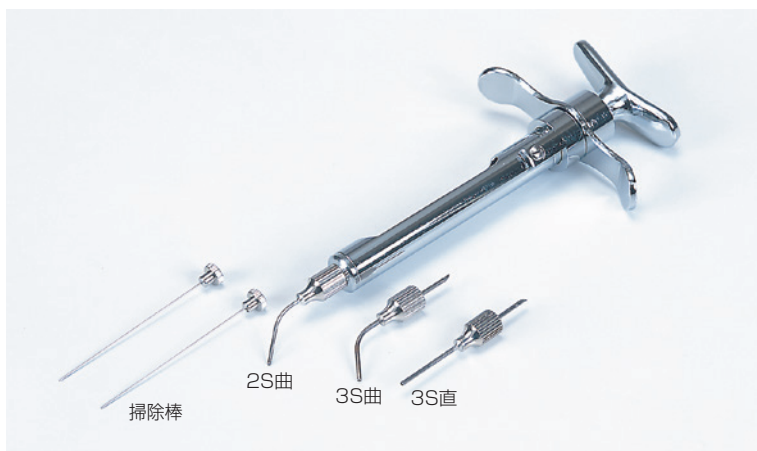

■カートリッジ専用シリンジ

カートシリンジ Cart Syringe

- Aセット _____ 2S曲・3S曲・3S直の針各1本、掃除棒2本
- Bセット _____ 4S曲針2本、掃除棒1本

価格 _____ 8,000円(1セット)

- 歯科印象材用シリンジ ●一般医療機器
- 医療機器届出番号13B2X00051000002

針セット…

- Aセット _____ 各2,550円
 - アソート _____ 2S曲・3S曲・3S直各1本、掃除棒2本
 - 2S曲 _____ 2S曲(針径0.8mm)3本、掃除棒2本
 - 3S曲 _____ 3S曲(針径1.2mm)3本、掃除棒2本
 - 3S直 _____ 3S直(針径1.2mm)3本、掃除棒2本
- Bセット _____ 2,550円
 - 4S曲 _____ 4S曲(針径1.5mm)2本、掃除棒1本

交換部品

- 押棒セット _____ 2,300円
- ホルダー _____ 1,150円
- 掃除棒A、B _____ 各430円(2本入り)
- ネジ _____ 300円(2本入り)

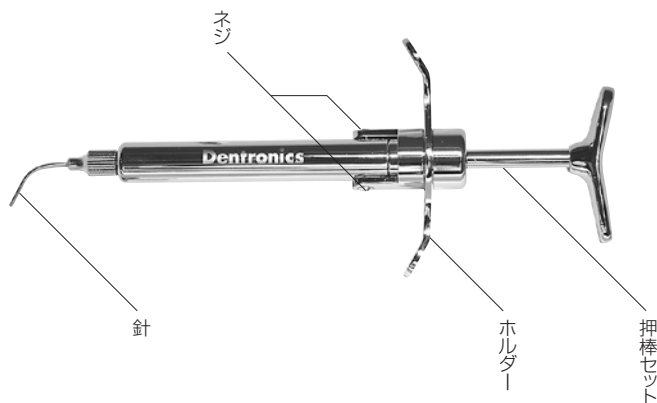



■ 歯科麻酔用電動注射器

カートリーエース・プロ Cartri-Ace Pro

新開発の安全回路により、カートリッジの内圧が基準以上に高まった時にはピストンが停止します。1.8ml、1mlのカートリッジが、ボタンのワンタッチで簡単に使い分けられます。手の平全体にフィットする形態により、ブレにくい安定したホールドができます。軽く握ってスイッチを押すだけですから、指や手が疲れにくく、手圧では困難な33G/31G極細注射針が無理なく使えます。押圧の変動による手振れがないため注入時の痛みが少なく、安定した低速度で少しずつ注入できるので良好な麻酔効果が得られます。

外形寸法/重量 _____ W32×D120×H160mm/約315g

価格 _____ 82,000円(1セット)

(セット内容)

本体、充電スタンド、充電スタンド用ACアダプター、カートリッジホルダー(×2)、モリ(フック、伝麻用)

- 歯科麻酔用電動注射筒 ● 管理医療機器/特定保守管理医療機器
- 医療機器認証番号302AGBZX00011000



カートリーエース・プロ用交換部品

(写真左上から)

- 充電スタンド _____ 28,000円
- 充電電池 _____ 9,800円(ニッケル水素)※
- ACアダプター _____ 3,500円 ※
- カートリッジホルダー _____ 2,300円(1本入り)※
- カートリッジホルダー _____ 5,300円(3本入り)※
- モリ(フック、伝麻用) _____ 3,000円(2個)※
- 先端チップ _____ 3,000円(2個)※

※印は、カートリーエースII・Newカートリーエースと互換性があります。



■ カートリッジウォーマー

カプリ Capri

カートリッジ麻酔液を、痛みの少ないといわれる37℃に温め、保温します。1.8mlのカートリッジも、1mlのカートリッジも、セットできます。カートリーエースとの併用は、特に効果的です。

- 電源 _____ AC100V 50/60Hz
- 消費電力 _____ 10W
- 麻酔液カートリッジ用孔 _____ 13孔
- 保存温度 _____ 37℃
- 外形寸法/重 _____ W95×D118×H127mm/550g
- 価格 _____ 55,000円(1セット)

(セット内容)

本体、カバー

- 歯科材料加温器 ● 一般医療機器
- 医療機器届出番号13B2X00051211201

交換部品

- カバー _____ 6,000円



パイル地ヘッドベルト

■ 歯科用ヘッドライト

えがおライト

一般的な白色LEDライトが演色性Ra60~70なのに対し、Ra100の太陽光に迫る「Ra95/色温度5000K」という自然で正確な光を実現。口腔内を均一に照らす歯科専用の散光セッティングにより、ドクターの目が疲れにくく、ユニットの強い光と違って子供が診療を怖がること少ない、高齢者の目にも優しいライトです。

左右どちらの手でもON/OFFできる両側スイッチ、グローブをしたままでも操作しやすい大きめの3段階調光レバー、仰角範囲が広い照射ヘッド等々、充実の機能を数多く搭載しています。

ルーベ付きの「えがおライト プラス」もあります。

最も明るい状態で5時間も持続するリチウムイオンバッテリーは、付属のUSB-ACアダプターだけでなくPCのUSBポートやモバイルバッテリーからも充電可能です。

訪問診療に、学校検診に、チェアサイドや技工所でのシェード確認に、一台あればなにかと便利な「えがおライト」です。

仕様…

搭載LED	_____	日本製、1W、高演色
色温度 / 演色性	__	約5,000K / Ra95
連続点灯時間	_____	5時間 (100ルーメン時) 10時間 (55ルーメン時) 16時間 (30ルーメン時)
防水仕様	_____	生活防水 (ライト側、JIS保護等級 IPX3相当)
操作仕様	_____	メインスイッチ (2ボタン同時押し)、 点灯・消灯切替スイッチ (2ボタン同一機能) 調光スイッチ (レバー3段階)
大きさ	_____	ライト側: φ46×D48mm バッテリー側: W75×D24×H35mm
総重量	_____	214g (バッテリーを含む)

価格…

えがおライト	_____	39,800円 (※付属品一式付き)
えがおライトプラス1.7倍ルーベ付き	_____	48,000円 (※付属品一式付き)
えがおライト プラス 2.5倍ルーベ付き	_____	48,000円 (※付属品一式付き)

※付属品一式の内容…

クロロレン製ヘッドベルト (本体に装着)、リチウムイオンバッテリー (本体に装着)、USB-ACアダプター、充電用USBケーブル、接続用USBケーブル、保管袋、添付文書、取扱説明書

※ルーベの作業距離…

1.7倍ルーベ: 約40cm、2.5倍ルーベ: 約18cm

上記の作業距離は目安です。ご使用になられる方の視力により個人差があります。

別売品

リチウムイオンバッテリー	_____	6,300円
パイル地ヘッドベルト	_____	2,900円

● 額帯灯 ● 一般医療機器

● 医療機器届出番号

13B2X10030000006/13B2X10030000007 (えがおライト プラス)

● 特許出願中

■口腔内撮影用鏡

トゥルースミラー Truth Mirror

気軽・快適に撮影でき、口腔内写真を身近なものにします。
両面×2形態の4 in 1構造、S・M・Lサイズと咬合面用の4タイプ。
日本人の歯列のサイズやアーチの曲率・長径対幅径比に最適。
全顎9枚法や14枚法を、痛くなく短時間で快適に撮影できます。

材質・仕上げ…

SUS304ステンレス板・ロジウムコーティング(両面ミラー)

寸法…

咬合面用 _____ 約138×69mm

Lサイズ(一般用) _____ 約175×49mm

Mサイズ(やや小さめ) _____ 約158×44mm

Sサイズ(小さめ、小児・矯正用) _____ 約157×40mm

価格…

咬合面用(単体) _____ 15,000円

(保管袋LL1枚・ミラーガード1個付き)

Lサイズ(単体) _____ 18,000円

(保管袋L1枚・ミラーガード1個・DVDマニュアル1枚付き)

M・Sサイズ(単体) _____ 各17,000円

(保管袋M1枚・ミラーガード1個・DVDマニュアル1枚付き)

セットA(咬合用・Lサイズ各1枚入り) _____ 30,000円

(保管袋LL・L各1枚・ミラーガード2個・DVDマニュアル1枚付き)

セットB(L・Mサイズ各1枚入り) _____ 33,000円

(保管袋L・M各1枚・ミラーガード2個・DVDマニュアル1枚付き)

オプション

保管袋LL _____ 3,500円

(高温高圧滅菌可・乾燥工程を除く、5枚セット)

保管袋L・M _____ 各3,000円

(高温高圧滅菌可・乾燥工程を除く、5枚セット)

ミラーガード _____ 500円

(ミラーを浮かせて鏡面を擦り傷から保護、5個セット)

● 歯鏡 ● 一般医療機器

● 医療機器届出番号

13B2X10030000004(L・M・Sサイズ)

13B2X10030000005(咬合面用)

○ 登録意匠番号1336978(L・M・Sサイズ)

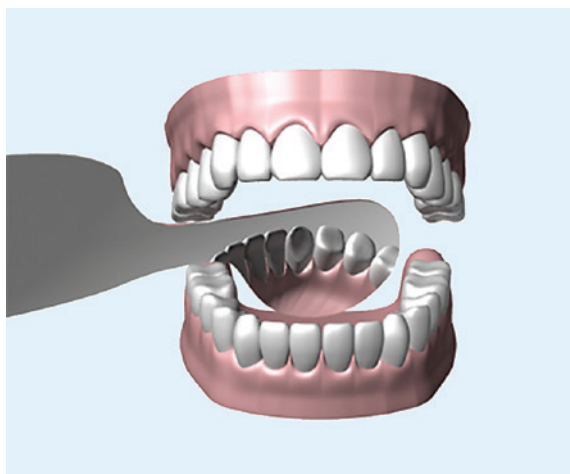
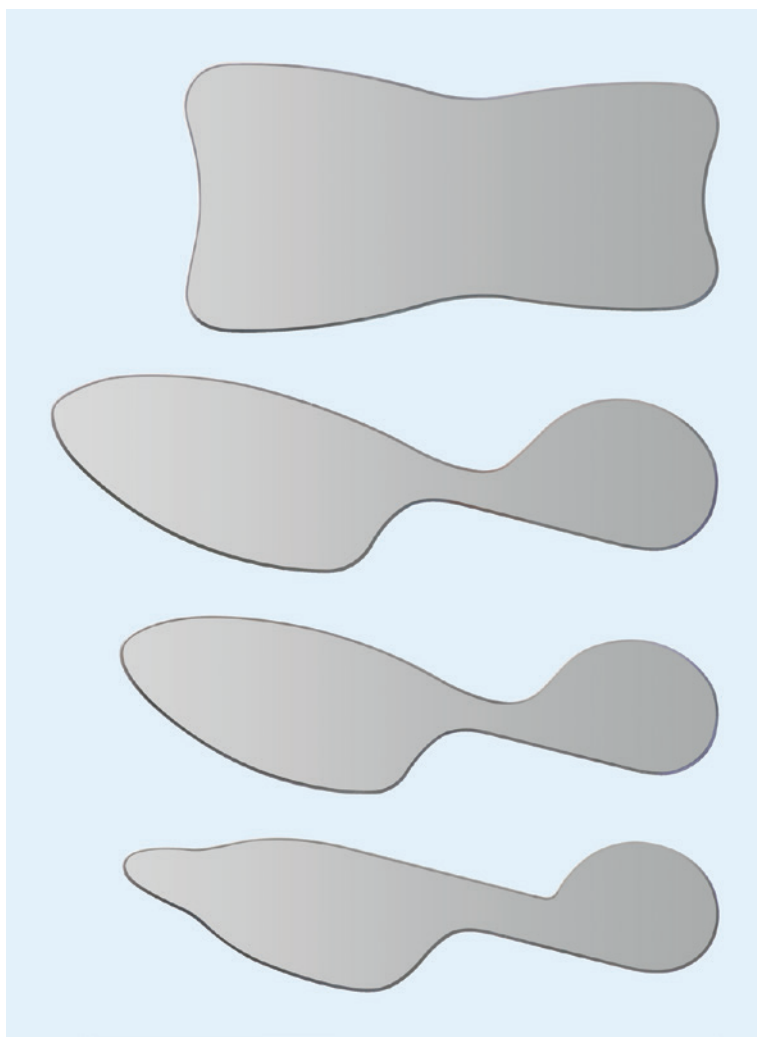



■ディスプレイザブル歯科用注射針(ねじ込み式に対応)

33G/31G EXTRA SHORT 30G SHORT

極細33Gと極細31Gは、デントロニクスが業界に先駆けて発売しました。画期的に細い外径により、患者さんの痛みを軽減します。30Gにはほぼ匹敵する内径により、注射スピードも快適です。剛性十分な14mmエクストラショートタイプなので、刺入ポイントを的確に狙えます。電動注射器カートリケースにも最適です。33G/31Gの技術で造られた30Gは、リーズナブルな価格です。いずれも、ねじ込み式に対応しています。刃先カット面の反対側に、見やすいマーク付きです。

※エア抜き後は、針先の麻酔液が乾かぬうちにご使用ください。

33G _____	針径0.26mm/針長14mm
31G _____	針径0.28mm/針長14mm
30G _____	針径0.3mm/針長21mm
価格 _____	33G: 3,000円(100本入り)
	31G: 2,500円(100本入り)
	30G: 1,800円(100本入り)

- 歯科用注射針 ● 管理医療機器
- 医療機器認証番号16000BZZ00641000



■ディスプレイザブルニードル

NO.32/NO.30

ルーアータパー式注射針です。一般医療用注射筒に使用します。デントロニクスの伝統が息づく、細くて強い注射針です。

NO.32 _____	針径0.26mm/針長12mm
NO.30 _____	針径0.30mm/針長12mm
価格 _____	NO.32: 4,300円(100本入り)
	NO.30: 1,900円(100本入り)

- 単回使用皮下注射用針 ● 管理医療機器
- 医療機器認証番号16200BZZ00512000

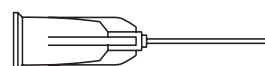

■注射針安全処理具

ハリーカーター Hari Cutter

使用した注射針をその場でカットして、安全に収納します。年間1万件を超えるともいわれる誤穿刺事故が防げて、スタッフの皆さんも安心です。電源不要でコンパクト。患者さんの前でディスプレイザブルをアピールできます。注射器に装填したままの針先を差し込んで、軽く握ればカットされます。カットされた針先は、交換式のカートリッジに安全に収納されます。耐久性に優れ、30Gを1万回カットしても変化ありません。安心度をさらに高める安全フック付きです。より安全を期すため、ご使用後は必ず安全フックを掛けておいてください。

価格 _____	8,500円(カートリッジ1個付き)
----------	--------------------

交換部品・消耗品

カートリッジ _____	1,500円(栓付き5個入り)
--------------	-----------------



■セメント装着時噛み合わせシート

カミング

シート両面に交互に凹凸を設け、適度な弾力で均一な圧力がかかるように工夫されています。単冠、ブリッジ、インレー用。

価格 _____ 3,200円(100個入り)

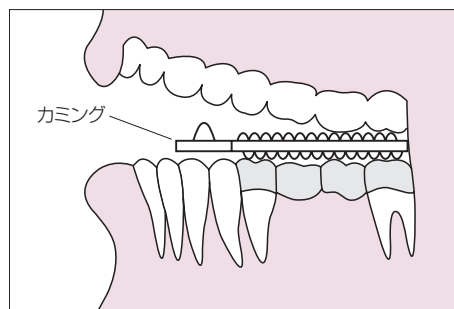

ワンタッチ!一滴君交換部品・消耗品

薬液ビン _____ 300円(茶色、透明)

シリコンキャップ _____ 1,000円(各色、テフロンノズル付き)

ディスプレイザブルトレイ _____ 1,000円(5連×20枚)

※ワンタッチ!一滴君本体の販売は終了しています。

キューチカタイプ2用交換部品

ディスプレイザブル針セット _____ 700円(10本入り)

●洗浄針 ●一般医療機器

●医療機器届出番号08B2X10016000001

※キューチカタイプ2本体の販売は終了しています。



■入れ歯洗浄剤

デントロ クリーンムース Dento Clean Mousse

義歯安定剤の除去に優れた能力を発揮する、ムースタイプの入れ歯洗浄剤です。強力洗浄で特にクリームタイプの安定剤を溶解除去でき、入れ歯の洗浄が容易です。IPMP(イソプロピルメチルフェノール)を配合し、口腔内細菌から真菌まで除去できます。クールミントの香りで装着時には爽快感があります。フルデンチャー、パーシャルデンチャー、ノンスクラブデンチャーに使用可能で、さらに入れ歯だけでなくマウスピース、矯正用リテーナー等幅広い口腔内装着具で安心してお使い頂けます。

内容量 _____ 150ml

患者様価格 _____ 1,200円(1本)





パック(3本入り)



ケース(24パック入り)

■ 歯間ブラシ

Newビビ New Vivi

高品質のナイロンと高品質のステンレスワイヤーを用い、精度の高い製法で丁寧に作られています。毛先の間隔や長さがきれいにそろっているため、食べ物のカスや歯垢の清掃効率に優れ、歯肉にも優しくなっています。一つ一つに付属する衛生的なプラスチックキャップは、使用時には持ちやすい延長柄として役立ちます。様々な歯のすき間に対応できるよう、6種のブラシ形状が6色の柄で用意されています。

種類

(柄の色)	(ブラシの形状)	(ステンレスワイヤーの太さ)
バイオレット	極々細/ストレート	φ0.23mm
ホワイト	極細/ストレート	φ0.25mm
グリーン	極細/テーパー	φ0.25mm
ブルー	細/ストレート	φ0.30mm
ピンク	細/テーパー	φ0.30mm
イエロー	太/テーパー	φ0.35mm

	価格	患者様価格
1パック(3本入り)	450円	500円
1ケース(24パック、計72本入り)	10,800円	12,000円

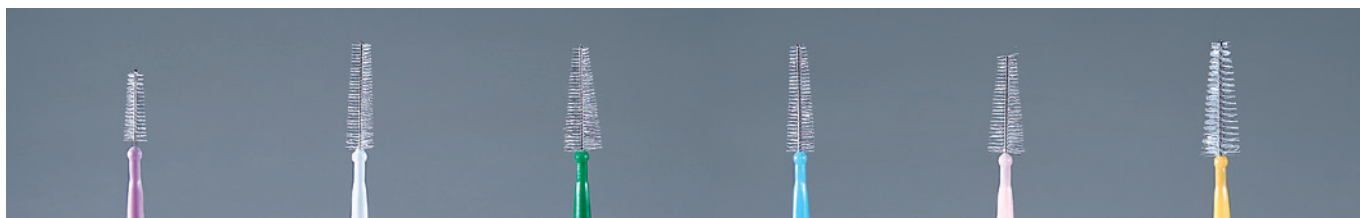

(左から)バイオレット、ホワイト、グリーン、ブルー、ピンク、イエロー



■真空加圧鑄造機

キャスパックC802 Caspac C802

実にコンパクトな、真空加圧鑄造機です。プロラボに、院内ラボに、使用環境を選びません。消費電力1,500W、家庭用コンセントで使えます。長寿命ヒーターが、1,450℃まで高速昇温します。フルマイコン制御による正確な温度管理、シンプルで分かりやすい操作手順、軽快で確実な手動回転式です。

電源	AC100V 50/60Hz
消費電力	1,500W
ヒーター	セラミック
ルツボ	カーボン/セラミック(オプション)
大型真空ポンプ	付属(オイルレスタイプ)
最高使用温度	1,450℃
メタル溶解	最大80g(メタルによって異なります)
外形寸法/重量	W435×H380×D320mm/約26kg
価格	1,350,000円 (大型真空ポンプを含む1セット)

- 歯科技工用加熱炉鑄造器 ● 一般医療機器
- 医療機器届出番号13B2X00051000016



●C802による鑄造例



ホンダ デンタル ラボラトリー(東京都開業)



パラ デンタル システム ホルス(郡山市開業)



ティーズテクニカルスタジオ有限公司(東京都開業)



ステンレスリング

No.1 (外径32×H50mm)	_____	1,130円
No.2 (外径38×H50mm)	_____	1,190円
No.3 (外径43×H50mm)	_____	1,370円
No.4 (外径50×H50mm)	_____	1,840円
No.5 (外径60×H50mm)	_____	2,180円
No.5.5 (外径76×H50mm)	_____	2,610円
No.6 (外径90×H50mm)	_____	2,760円

● 歯科技工用鋳造器関連器具 ● 一般医療機器
● 医療機器届出番号13B2X00051000017

フォーマー

No.1	_____	1,470円
No.2	_____	1,530円
No.3	_____	1,700円
No.4～No.6兼用	_____	2,700円



白箱カーボンルツボ

経済性を重視した、お求め易いカーボンルツボです。

価格 _____ 6,000円(5本入り)



セラミックルツボⅡ

パラジウム含有率35%以上のメタル用です。

価格 _____ 12,000円(3本入り)

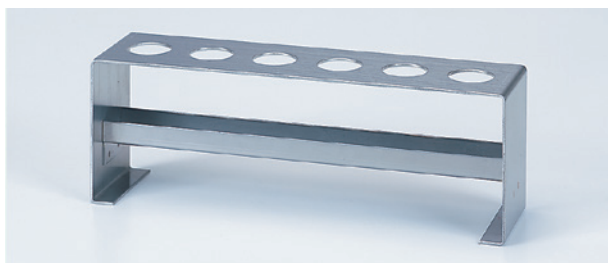

ルツボ立て

価格 _____ 6,500円



キャスパックC802/8000用交換部品

(写真左から)

ステンレス フェリット板 _____ 19,100円(内リング付き)
 フェリット板用内リング _____ 10,300円(ファインセラミックス製)
 セラミックマッフル _____ 280,000円

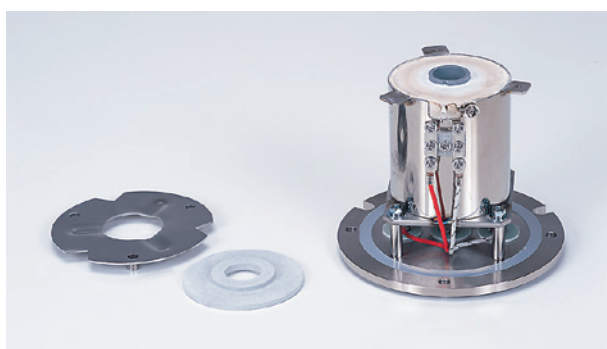

キャスパックC602用交換部品

(写真左から)

ステンレス フェリット板 _____ 17,700円(内リング付き)
 フェリット板用内リング _____ 10,300円(ファインセラミックス製)
 白金マッフル _____ 302,500円



キャスパック6000用交換部品

(写真左から)

ステンレス フェリット板 _____ 13,200円(内リング付き)
 フェリット板用内リング _____ 5,800円(ファインセラミックス製)
 白金マッフル _____ 286,000円

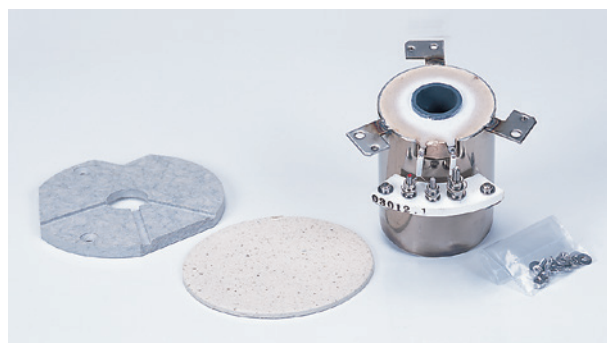

キャスパック400/500用交換部品

(写真左から)

フェリット板生産終了
 (互換性のある6000用をお使いください)
 フタ用パーモサルシート _____ 700円
 白金マッフル _____ 286,000円



キャスパックC802/8000用リング押え
(No.1～No.6)

価格 _____ 各3,460円



キャスパックC602/6000/400/500用
リング押え(No.1～No.6)

価格 _____ 各3,460円

※C602用のNo.6だけ形状が違います。



大型真空ポンプ(オイルレスタイプ)

能力 _____ 40l/分(50Hz)、44l/分(60Hz)

価格 _____ 143,000円



オイル式真空ポンプ用オイル

価格 _____ 5,000円(500cc)

※オイル式真空ポンプの販売は終了しています。

■ 歯科用咬合器

プレスフィット Pressfit



プレスフィットは臨床現場から生まれたリライン用の治具です。本器はアルミ塊より高精度で削り出したパーツの集合体になります。診療報酬制度の有床義歯内面適合法の要求であるシリコーン系軟質リライン材の厚さを簡単、確実に確保できる性能を体感して下さい。

外形寸法／重量 _____ W160×D70×H82mm／910g

収容模型サイズ _____ W96×H70mm

価格 _____ 39,800円(1セット)

(セット内容)

本体、石膏枠用シリコーンリング×2個、マウンティングプレート×2枚

●印象採得又は咬合採得用器具 ●一般医療機器

●医療機器届出番号13B2X10030000008

交換部品

石膏枠用シリコーンリング _____ 1,300円(2個入り)



■義歯排列支援器具

はいれつナビ Hairetsu Navi

はいれつナビは、上下顎の歯槽頂線を1枚の透明板に黒と赤で記録する治具です。お使いの咬合器に模型をマウントして、はいれつナビにセットします。はいれつナビには、代表的な咬合器に対応した6種の専用タイプがあります。記録された上下顎歯槽頂線の対向関係の観察から、人工歯排列の最適プランを練ることができます。また、不調な義歯から作ったシリコン樹脂模型を咬合器にマウントして上下顎歯槽頂線を記録。不調義歯の排列と比較して不調の原因を解明し、効率的な修正プランを練ることができます。(使い方は当社ウェブサイトをご覧ください。)

価格(本体および付属品一式)

ユニティ用	_____	31,000円
プロアーチ用	_____	29,800円
デンタルホビー用	_____	34,800円
デンタルホビーL用	_____	34,800円
ハノー用	_____	39,500円
デンタータス用	_____	39,500円

○特許第2844188号

交換部品

専用透明板	_____	750円(5枚)
-------	-------	----------

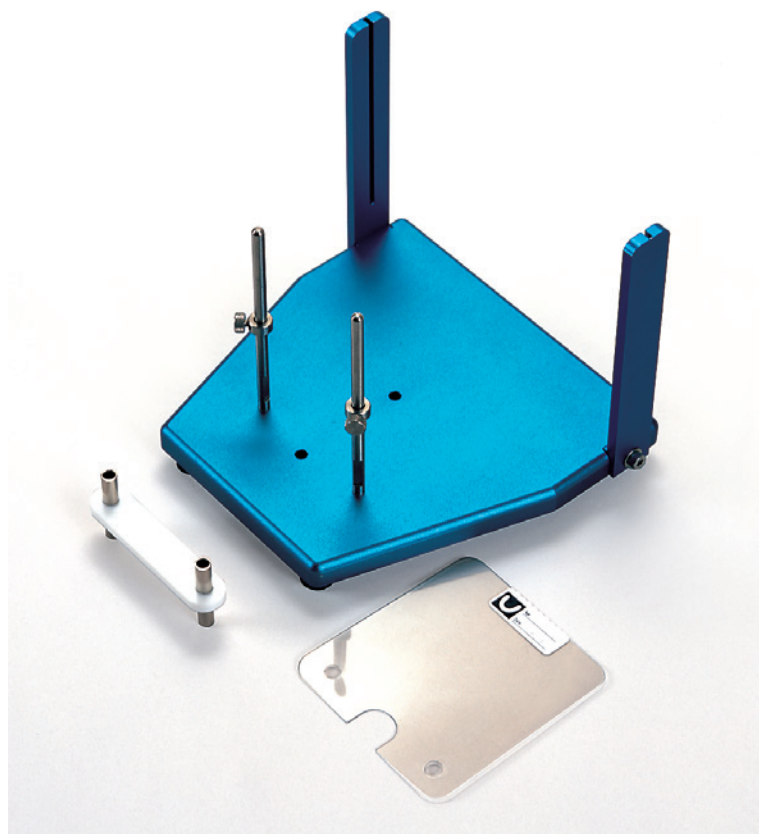

構造・形態は、咬合器のタイプによって異なります。

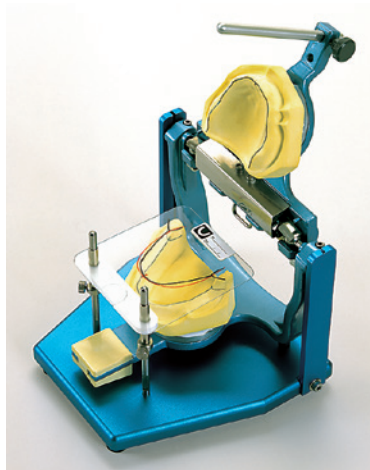

咬合器をセットした状態

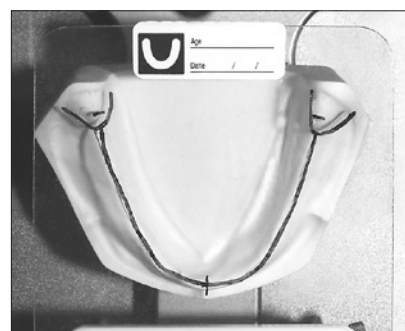

透明板に下顎歯槽頂線を黒色油性ペンでトレース。続いて透明板の反対面に、上顎歯槽頂線を赤色油性ペンでトレースします。

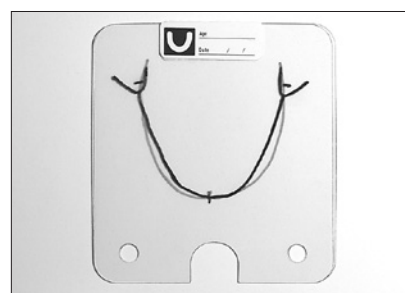

透明板に2色で記録された上下顎歯槽頂線を観察して、より正確な排列プランを立てます。



上下顎歯槽頂線を記録した透明板越しに不調人工歯を観察して、その問題点を解析します。

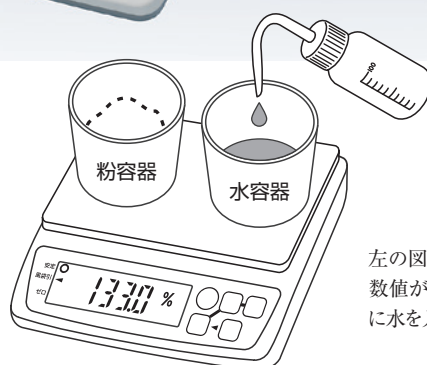

■電子混水比天びん

キチリ

任意の量の粉(端数のあるg値で可)に水を加えていだけで、正確な混水比に達します。操作はとても簡単。もう電卓での計算は不要です。混水比の入力・設定も必要ありません。混水比だけでなく高精度の重量計としてもお使いいただけ、0.1gから1,500gまで計れます。使用頻度の高い粉の表示数値を記入してキチリ上面に貼っておける混水比表ステッカー(×3)、100cc水差し、透明ダストカバー付きです。

(使い方は当社ウェブサイトをご覧ください。)

電源	AC100V 50/60Hz
消費電力	10W
外形寸法/重量	W190×D200×H53mm/1.5kg
価格	39,800円(1セット)

交換部品

保護カバー	630円
ACアダプター	4,500円
水差し	310円

左の図は、混水比0.33(33%)の粉の例です。表示数値が133.0になるまで、水容器(ラバーボール等)に水を入れます。後は混ぜ合わせるだけです。



■ポーセレン用スパチュラ

ファインセラミックス・インストルメント

金属製のような摩耗がなく、陶材を混ぜるときに不純物が入りません。陶材との分離がよく。ベタツキがありません。金属と違って耐蝕性・耐薬品性に優れています。

替刃材質	ファインセラミックス
ホルダー	軽量アルミニウム
タイプ	K-1(カット用)、K-2(盛付用)
価格	4,000円
交換部品	替刃(K-1、K-2)各2,200円



■ ボトルタイプワックスパターン分離剤

ドライセップ

被膜乾燥タイプのため、ワックスの反りやマージン部の荒れが生じません。揮発性がたいへん少ないので、いつまでも成分が変わらずに長持ちします。

価格 _____ 1,800円(100g入り)



オーガスタット用交換部品・消耗品

オーガスタットシリンジ

- 13mmワックスシリンジ(シリンジキャップ付き) _____ 9,500円
- 8mmワックスシリンジ(シリンジキャップ付き) _____ 7,000円

- 歯科用注入器具 ● 一般医療機器
- 医療機器届出番号13B2X1003000002

オーガスタットワックススティック

- 13mm専用ワックススティック(50本入り) _____ 4,000円
- 8mm専用ワックススティック(50本入り) _____ 3,000円

- 歯科用パラフィンワックス ● 一般医療機器
- 医療機器届出番号13B2X1003000003

ワックスシリンジ用スタンド

- 13mmワックスシリンジ用スタンド _____ 4,100円
- 8mmワックスシリンジ用スタンド _____ 3,500円

温度計(保護クッション付き) _____ 4,000円

温度計スタンド _____ 3,000円

ワックススティック成形型 _____ 7,500円

ワックススティック成形型下敷マット _____ 300円

※オーガスタット本体の販売は終了しています。



Dentronics Introduction to the Main Products

Dentronics was established in a workshop about dental equipment mainly among dentists in 1975 in Tokyo. Since then, the Company has developed and manufactured a variety of easy-to-use products from the standpoint of dentists and dental technicians, providing to dentists.

E-mail: info@dentronics.co.jp / Fax: +81-3-3232-6764

Agar Impression Material

Combined impression of agar and alginate is an epoch-making impression technique of Japanese origin which offers simplicity, high accuracy, and low cost. With a history of more than 30 years, most of the doctors in Japan use this impression on a daily basis. Agar extracted from natural seaweed has a hydrophilic material with excellent fluidity. In any case, stable performance is given at all times. Dentronics supports agar-alginate impression in the integrated system ranging from agar impression material to instruments and supplies.

Agar impression material "Dentloid" developed during the 30-year career has a variety of types in response to extensive needs. Typical two types of "Dentloid" are introduced here.

■ Almighty type agar-impression material

Dentloid Pro

This type is preferred by experienced doctors. Thanks to flexible properties with good flow, injection into the oral cavity allows agar impression material to flow naturally into detailed parts. As a result, an elastic, robust hardening allows more precise impression taking.

- Cartridge (56 pieces contained)
- 5/16-in.-diameter stick (for syringe; 60 pieces contained)

■ New standard agar-impression material

Dentloid Triton

With the good flow and viscosity similar to Dentloid Pro, Dentloid Triton is offered at a reasonable price. This impression material is agar impression material of a new era, with many elements harmonized in a balanced manner.

In addition to these two types of Dentloid, three types with different properties are available.

- Cartridge (56 pieces contained)
- 7-mm-diameter small stick (Compatible to "Nana Syringe;" 54 pieces contained)
- 5/16-in.-diameter stick (for syringe; 60 pieces contained)

Instruments for Agar-alginate Impression

■ Dry type conditioner

Mizuirazu F&F DS-601 (for syringe use)

Simple operation comprises of only three steps. First, use the cartridges in the bath with the green lamp on until they are consumed. Second, refill the cartridges. Third, turn off and on the power. In addition to the color of the lamp, the lamp status (flashing or lighting) can inform of the present process of warming up. Storage temperature is manually adjustable in ten levels in increments of 1°C between 58°C and 67°C.

- Storage capacity: 6 syringes
- Power source: 100 VAC, 50/60 Hz
- Power consumption: 160 W
- Outside dimensions: W114 x D182 x H122 mm
- Weight: 2 kg

■ Dry type conditioner

Mizuirazu F&F DC-1801 (for cartridge use)

This model has the same features and handling method as the syringes for DS-601.

- Storage capacity: 18 cartridges
- Power source: 100 VAC, 50/60 Hz
- Power consumption: 160 W
- Outside dimensions: W114 x D182 x H122 mm
- Weight: 1.7 kg

■ Dental mixer

Kurukuru 2

The Kurukuru mixes alginate at an extremely high standard though alginate is hard to mix completely by hand. Fine mixing result with less air bubbles can be obtained, so it is possible to add an especially delicate treatment, based on the experience of technicians and dentists. With the use of a foot switch, the speed can be controlled, freeing both hands. Even in hard mixing, hands do not tire.

- Power source: 100 VAC, 50/60 Hz
- Power consumption: 90 W
- Outside dimensions: W138 x D225 x H200 mm
- Weight: 2 kg

■ Agar syringe for Dry type use only

Pal Syringe 5/16

A 5/16-in.-diameter agar syringe, made of Teflon resin, has more rigidity yet smoothness. This syringe uses dry (non-water) type conditioner only.

■ Syringe for cartridge use only

Cart Syringe

Syringe to be used for cartridge agar only.

Treatment Instruments

Cordless electric injector

Cartri-Ace Pro

Cartri-Ace is a pioneer among electric dental injectors in Japan. Adoption of a stable motor drive eliminates a sudden change in pressing force or a wobbling hand, allowing patients to feel minimum pain at the time of injection. Extra fine needles, 33G/31G, which are hard to use with hand pressure injector can be reasonably used, reducing insertion pain. A simple press of a switch with the doctor's hand lightly holding the injector prevents hand or fingers from getting tired. Stable, low-speed injection little by little allows the anesthetic to take effect quickly. Cartridges of 1.8 ml and 1 ml can be separately used with ease by button operation as the situation demands. Adoption of a newly developed safety circuit causes the piston to stop operation when an excessively high load is applied.

• Outside dimensions: W32 x D120 x H160 mm • Weight: 315 g

Cartridge warmer

Capri

Warms up and maintains the anesthetic solution in the cartridges at a temperature of 37°C which is believed to provide less pain to patients. Not only 1 ml but also 1.8 ml cartridge can be attached. Combined usage with Cartri-Ace gives particularly great effectiveness.

• Power source: 100 VAC, 50/60 Hz • Power consumption: 10 W
• Outside dimensions: W95 x D118 x H127 mm • Weight: 550 g

Dental needles

33G/31G EXTRA SHORT and 30G SHORT

Extra fine dental needles, 33G and 31G, were first introduced by Dentronics in Japan. The epoch-making narrow outside diameter significantly reduces pain. Both needles give secure inside diameter equivalent to the 30G needle, providing comfortable injection speed. The 30G needle was created based on the technology of manufacturing 33G/31G needles. Each of the needles has an easy-to-read mark on the other side of the blade edge face.

Safe needle disposer

Hari Cutter

This ideal tool cuts and stores used needles safely at site. The light-weight grip of this tool can cut a needlepoint within the disposer. The needlepoint that is cut is disposed into the replaceable cartridge. Doctors or dental staff can be protected from infection or anxiety about infection caused by used needles.

Chemical dispenser operated single-handedly

One-Touch! Ittekikun

Just a simple press of the dropping lever on the side of your little finger of your hand holding a broach or tweezers allows the chemical to accurately drop onto the cotton fiber or cotton pilot drop by drop. Non-contact operation results in no chemical contamination.

• Outside dimensions: W120 x D85 x H93 mm • Weight: 400 g

Preventive Supplies

Interdental brush

New ViVi

This interdental brush is highly-reputed for its devised brush shape and minute brush filling. Sanitary plastic caps individually attached are very useful as an easy-to-

use extended handle at the time of usage. For any type of gap between teeth, six different brush shapes are available with handles in six colors.

Dental Technique Instruments and Supplies

Vacuum pressure casting machine

CASPAC C802

Dentronics' vacuum pressure casting machine, "CASPAC Series" has a long history as well as usage in the industry. The size is so compact that this machine does not select a usage environment even in a professional laboratory or in-house laboratory. The CASPAC C802 adopts a long-life ceramic heater that enables high-speed temperature to rise to 1,450°C. This light and secure, manual rotary casting machine provides accurate temperature management fully controlled by microcomputer in addition to simple, easy-to-understand operating procedure.

• Power source: 100 VAC, 50/60 Hz • Power consumption: 1,500 W (for main body only) • Heater: ceramic • Crucible: Carbon/ceramic (Optional) • Maximum working temperature: 1,450°C • Outside dimensions: W435 x H380 x D320 mm • Weight: 26 kg

Multi-conditioner

Augustat

A dedicated wax syringe with wax loaded is placed on the top plate where the temperature differs according to the position so that the conditioning is performed. A necessary amount of wax is extracted from the wax syringe to be placed on the necessary portion. Paraffin wax or inlay wax can be handled freely like clay modeling.

• Power source: 100 VAC, 50/60 Hz • Power consumption: 60 W
• Outside dimensions: W150 x D190 x H137 mm • Weight: 1.48 kg

Denture arrangement support instrument

Hairetsu Navi

This tool is used to trace the maxillomandibular alveolar ridge line on a piece of transparent plate with black and red pens. Mounting a model can be set on Hairetsu Navi by mounting a model on the existing articulator in use. The optimum plan of artificial teeth arrangement can be developed by observing the facing relationship between recorded maxillomandibular alveolar ridge lines. In addition, with the wrong denture-based silicone resin model mounted on the articulator, maxillomandibular alveolar ridge lines are recorded so that the cause of the disorder can be found. There are six types dedicated to typical articulators.

(The second photo: Status where the articulator is set.)

医療機器承認/認証/届出番号一覧

掲載頁	販売名	一般名称	製販業者	承認・認証・届出番号	クラス分類
4	デントロイド プロ	歯科用寒天印象材	デントロケミカル	218AKBZX00066000	管理
4	デントロイド トリトン	歯科用寒天印象材	デントロケミカル	218AKBZX00062000	管理
4	デントロイド スーパーグリーン	歯科用寒天印象材	デントロケミカル	218AKBZX00061000	管理
4	デントロイド ブラウン	歯科用寒天印象材	デントロケミカル	218AKBZX00064000	管理
5	デントロイド ブルー	歯科用寒天印象材	デントロケミカル	218AKBZX00065000	管理
6	みずいらず シリンジタイプ	歯科材料加温器	城田電気炉材	13B2X00051000014	一般
6	みずいらず カートリッジタイプ	歯科材料加温器	城田電気炉材	13B2X00051000013	一般
7	クルクル2	歯科用練成器具	城田電気炉材	13B2X00051000011	一般
7	スパチュラ	歯科用練成へら	城田電気炉材	13B2X00051000001	一般
7	ラジアルピン	歯科用印象採得用器材	城田電気炉材	13B2X00051000009	一般
8	バルシリンジ	歯科印象用シリンジ	城田電気炉材	13B2X00051000003	一般
8	ななシリンジ	歯科印象用シリンジ	城田電気炉材	13B2X00051000012	一般
9	ルックシリンジ	歯科印象用シリンジ	城田電気炉材	13B2X00051230706	一般
9	カートシリンジ	歯科印象用シリンジ	城田電気炉材	13B2X00051000002	一般
10	カートリーエース・プロ	歯科麻酔用電動注射筒	城田電気炉材	302AGBZX00011000	管理・特管
10	カプリ	歯科材料加温器	城田電気炉材	13B2X00051211201	一般
11	えがおライト	額帯灯	デントロケミカル	13B2X10030000006	一般
11	えがおライト プラス	額帯灯	デントロケミカル	13B2X10030000007	一般
12	トゥルースミラー(L・M・Sサイズ)	歯鏡	デントロケミカル	13B2X10030000004	一般
12	トゥルースミラー(咬合用)	歯鏡	デントロケミカル	13B2X10030000005	一般
13	ディスプレイザブル歯科用注射針	歯科用注射針	エア・ウォーター・リアライズ	16000BZZ00641000	管理
13	ディスプレイザブルニードル	単回使用皮下注射用針	エア・ウォーター・リアライズ	16200BZZ00512000	管理
14	ディスプレイザブル針セット	洗浄針	エア・ウォーター・リアライズ	08B2X10016000001	一般
17	キャスパックC802	歯科技工用加熱炉鑄造機	城田電気炉材	13B2X00051000016	一般
18	ステンレスリング	歯科技工用鑄造器関連器具	城田電気炉材	13B2X00051000017	一般
21	プレスフィット	歯科用咬合器	デントロケミカル	13B2X10030000008	一般
24	オーガスタットシリンジ	歯科用注入器具	デントロケミカル	13B2X10030000002	一般
24	オーガスタットワックススティック	歯科用パラフィンワックス	デントロケミカル	13B2X10030000003	一般

●製造販売業者一覧

城田電気炉材株式会社

東京都中野区若宮2-55-3

株式会社デントロケミカル

東京都青梅市今井3-2-12

エア・ウォーター・リアライズ株式会社

茨城県笠間市長兎路1320-5

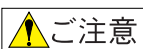

ご注意

ご使用前に取扱説明書をよくお読みいただき、安全に、正しくお使いください。

発売元

Dentronics 株式会社 **デントロニクス**

〒162-0042 東京都新宿区早稲田町68 TEL (03)3209-7121 FAX (03)3232-6764

www.dentronics.co.jp

- 写真の色は、印刷のため実物と多少異なることがあります。
- 仕様・外観・価格は、予告なく変更することがあります。